

シート型防煙垂れ壁

## ダンスモークN（パネル引掛け式）

### 取扱説明書

このたびは、タキロンシーアイ商品をお買い上げいただきまして、誠にありがとうございます。

この取扱説明書をよくお読みのうえ、正しくご使用ください。  
また、いつでもお読みいただけるよう大切に保管してください。  
※販売店・建設会社・工務店の皆様へ

**この取扱説明書は実際に使用されるお施主様へ必ずお渡しください。**

#### 1.安全にお使いいただくために

誤った取扱いによる人的・物的損害を防ぐため、本文中に記載した注意事項については内容をよく理解されたうえでご使用ください。

#### 2.ご使用上の注意

ダンスモークNは柔軟性のある透明シートを用いております。  
お取り扱いには以下の注意点を守ってください。

- 薄い透明シートですので鋭利なものを当てますと、破れてしまいます。

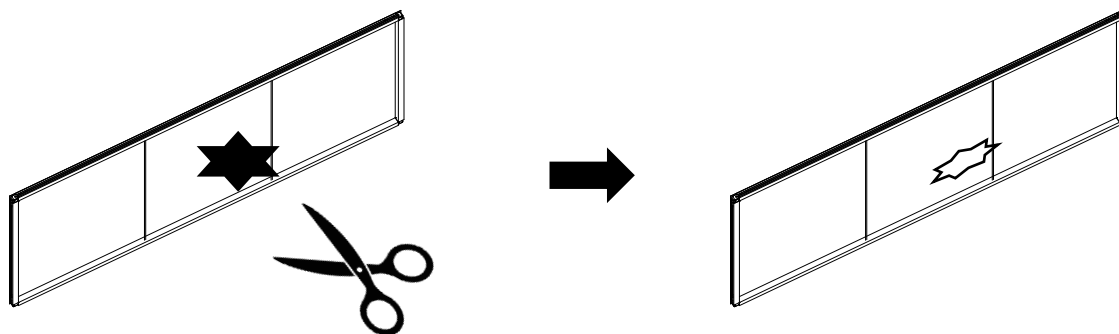

※破れた場合、防煙垂れ壁の役目を果たしませんのでお取替えが必要になります。

- 鈍器でも強い力や衝撃を加えますと、破れや透明シートのたるみの原因となります。

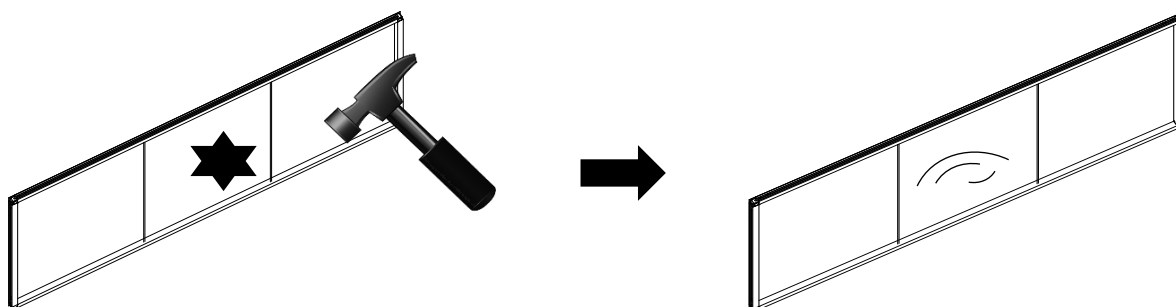

- ※上記の理由から、清掃や点検の際に、足場や工具などがシートに当たらないようご注意ください。  
また、清掃業者や作業員の方にも注意喚起を必ず行ってください。

- 硬いもので擦りますと、表面の樹脂にキズがつき透明性を損なう恐れがあります。

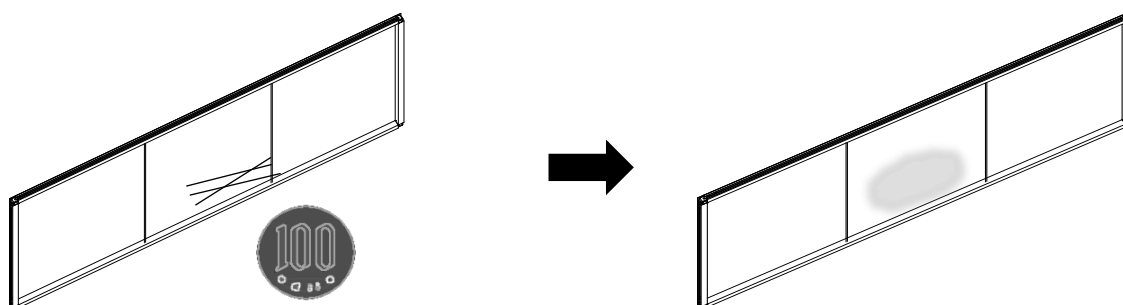

- ペンキ等の油性の汚れをつけないようにしてください。

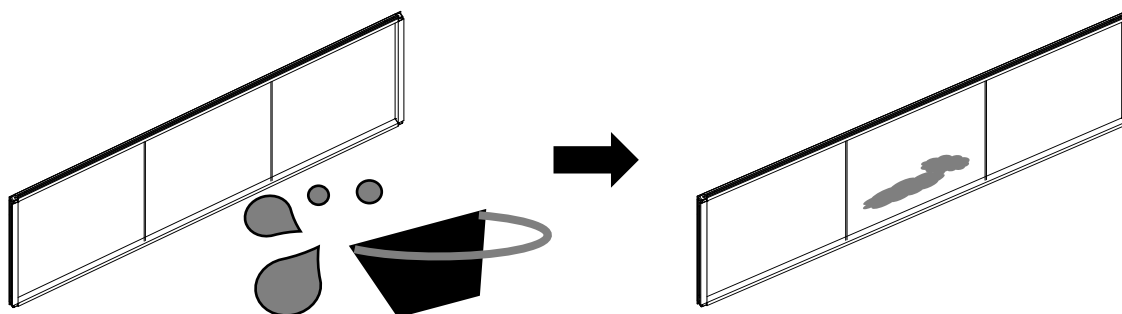

※除去できなくなります。

- シートどうしが接触しないようにしてください。

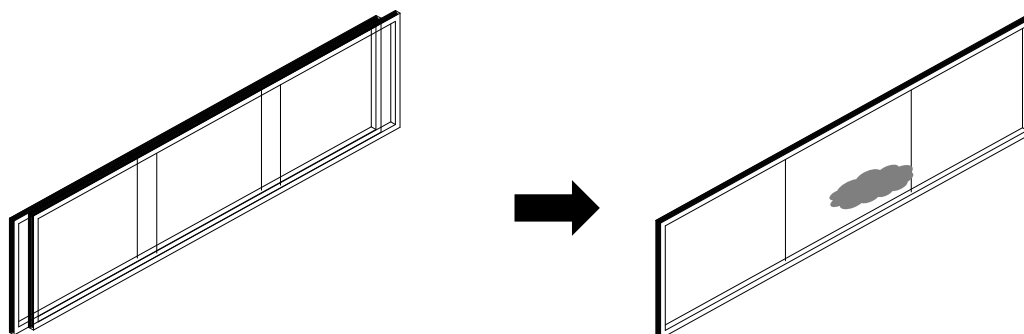

※シートどうしが貼り付いて  
跡が残ることがあります。

### 3.防煙垂れ壁のはたらき

---

この防煙垂れ壁は天井面から50cm以上（地下道にあっては80cm以上）  
垂れ下げて設置し、火災時に発生した煙の拡散を防ぐものです。  
（建築基準法施行令第126条の2、建告1730号による）

### 4.各部の名称

施工部材 構成図

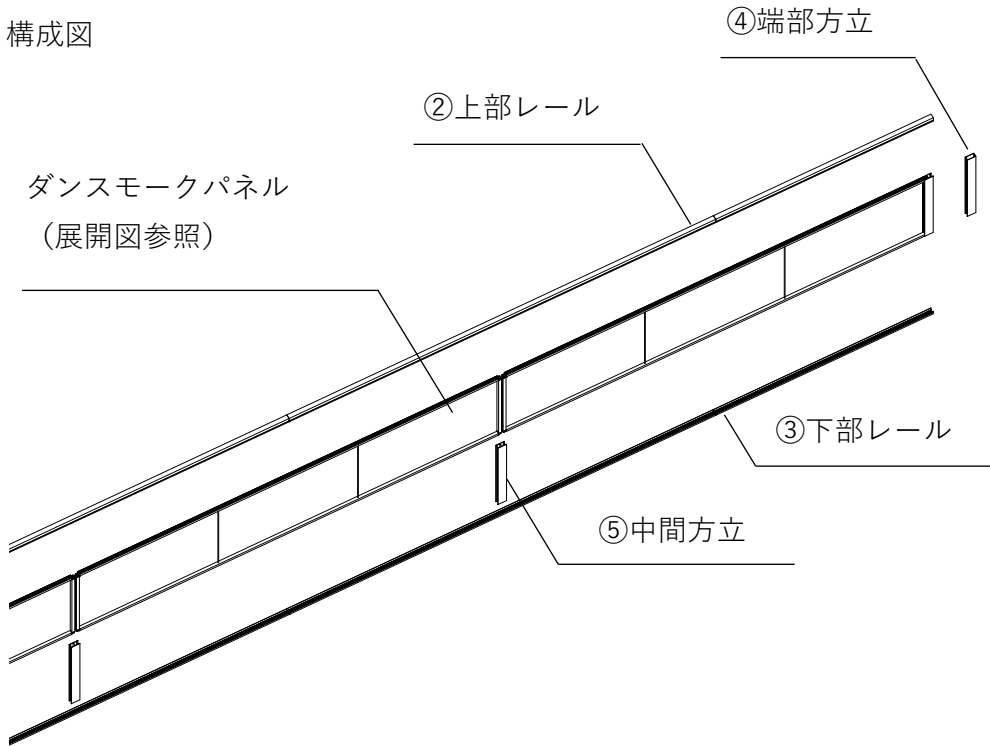

施工部材 展開図

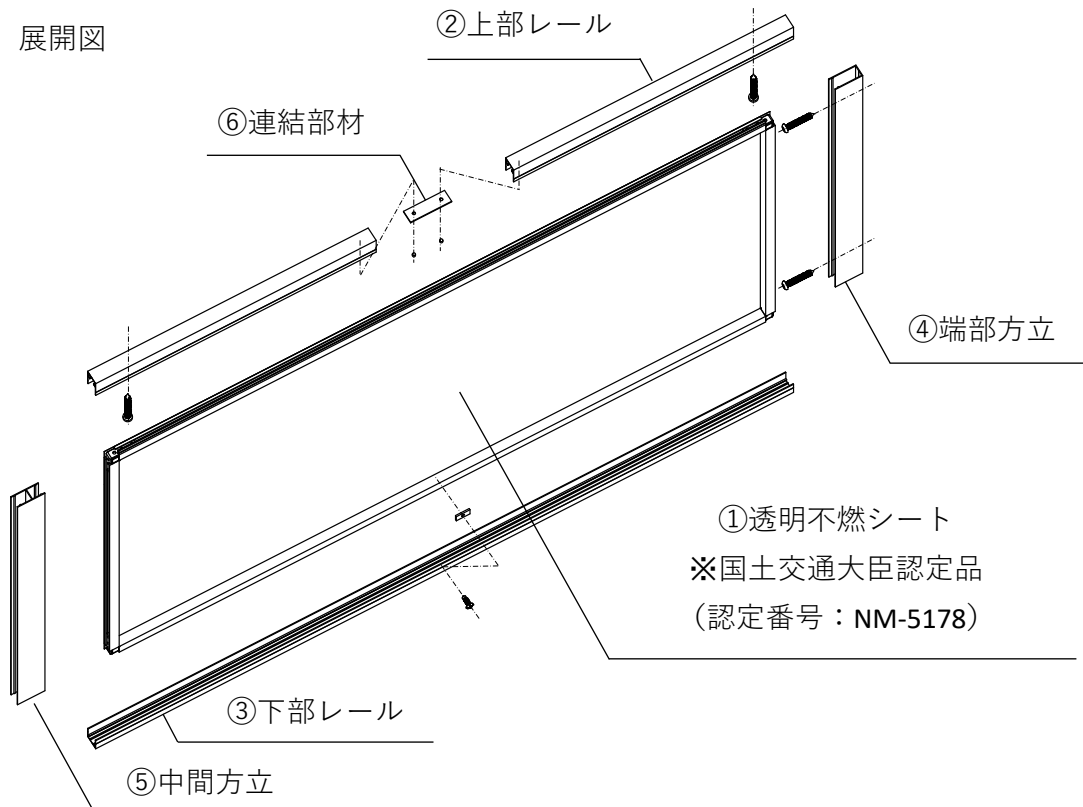

## 5.仕様

### 部材仕様

No.	部品名	材質
①	透明不燃シート※	合成樹脂塗装ガラス繊維織物
②	上部レール	アルミニウム(表面アルマイト処理)
③	下部レール	アルミニウム(表面アルマイト処理)
④	端部方立	アルミニウム(表面アルマイト処理)
⑤	中間方立	アルミニウム(表面アルマイト処理)
⑥	連結部材	鉄

※使用適正温度（下記参照）から外れるとシートにしわが入ることがありますが、防煙上の性能には影響ありません。

### ■使用条件

使用適正温度：23℃±5℃

使用可能温度：5℃～+30℃

環境条件：室内専用。多湿条件は避けてご使用ください。

建物内部であっても風の吹き抜ける場所や、雨水のかかる場所へは設置できません。

塩害、粉塵、腐食ガスのない環境。

## 6.お手入れ（清掃）方法

- ・ほこり等が付いた場合、きれいな柔らかい布で乾拭きしてください。  
モニター清掃用の柔らかいクリーニングブラシやハンディモップ、眼鏡拭き等も有効です。  
※乾拭きの際、透明シートの片面から強く押しすぎると透明シートのたるみの原因となります。反対側を柔らかい布で押さえ、挟み込むようにして拭き取ってください。
- ・油性の汚れに対してシンナーなどの溶剤を使用されますと、透明シートが白濁する恐れがありますのでお控えください。  
ペンキなどの油性の汚れが付いた場合はお取替えが必要になります。
- ・手で触れると指紋等の汚れが残ります。直接触らないでください。