

タキロン 床下物入れ 600型 スライド仕様

タキロン床下物入れをお買い上げいただきありがとうございます。
正しい施工を行うため、施工前にご一読ください。
まず、部品点数をご確認ください。

◆梱包内容

		ユカタS
No.	部品名称	BHW0 18 600
1	蓋枠	2
2	蓋取手/蓋取手カバー/取付ネジ	1セット
3	ゴムパッキン	
4	蝶番、取付ネジ	
5	受枠	1
6	レール	2
7	レール外枠/取付ネジ	2セット
8	中枠	2
9	中枠連結ネジ	2
10	レール仮止め金具/取付ネジ	2セット
11	レール吊下げ金具/取付ネジ	8セット
12	中蓋	2
13	本体上部	2
14	本体下部	2
15	バスケット	2
16	棚かご	2
17	受枠取付ネジ	8
18	蓋枠取付ネジ	12
19	蓋板補強合板	2

◆設置場所

- ・利用しやすい場所
- ・東石、大引がない場所
- ・床下の通気の良い場所
- ・床の化粧合板の模様区切りの良い場所
- ・床下の空間が570mm以上ある場所

◆寸法仕様

ユカタS BHW0 18 600

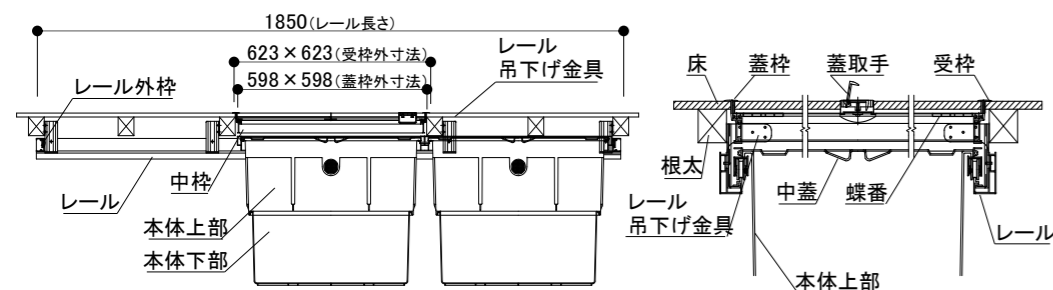

◆施工前に

- ・不用意に床を切ると、工事の手間が増えますので、根太・大引の位置を確認してください。
- ・開口寸法を確保するように根太を切り取り補強根太、補強束で補強してください。
- ※必ず、補強根太を追加してください。
- ※施工の際はガス管、水道管等に十分に注意し施工を行ってください。

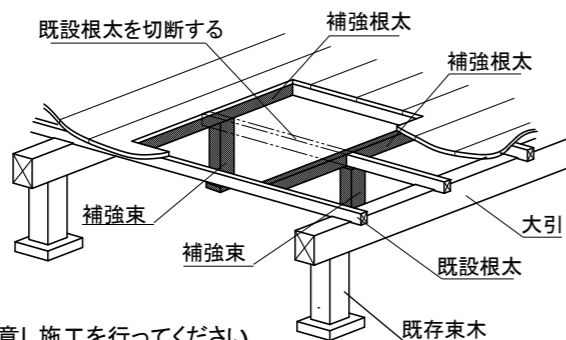

◆施工方法

①床組み

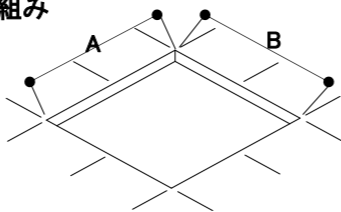

寸法	A	B	C
	606mm	606mm	614mm

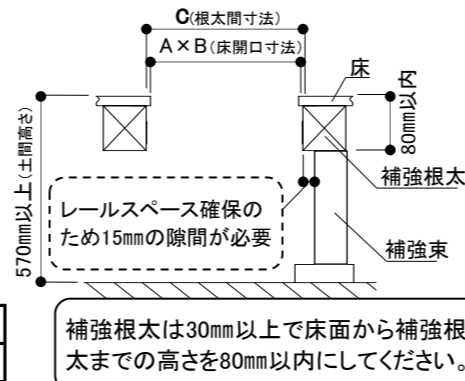

②レールの組立

- 2-1 レール取付 (レールとレール外枠を床下に入れて組立てます。)
- ・レール吊下げ金具に座板をビスで仮止めしレールにセットします。
 - ・レール外枠をビスで固定し、レールを組み立てます。
 - ・受枠を開口部に嵌めこみます。
 - ・先に仮止め金具をレールに取付てから受枠にネジで固定します。

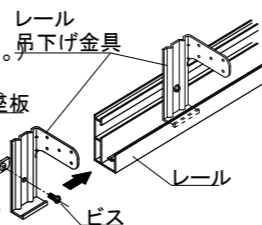

注意 レールの水平を確認しながら固定してください。

2-2 レール吊下げ金具取付

- ・ネジを締めると座板が溝の中で回転しレール吊下げ金具とレールが固定されます。
- ・レール吊下げ金具でレールを根太に固定します。

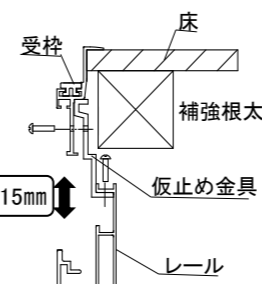

注意 レールの位置を15mmの上下移動が可能です。

仮止め全体図

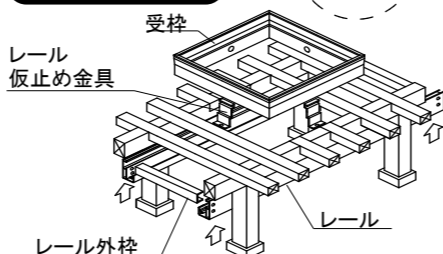

レール吊下げ金具取付図

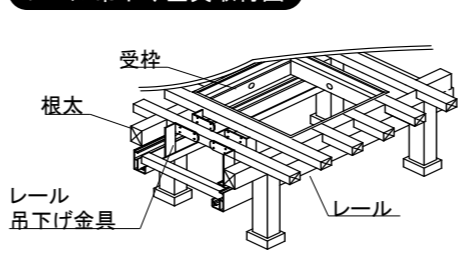

③中枠取付

- ・仮止め金具を外して、一旦受枠を取り外します。
- ・レールにコロが乗るように2組の中枠を置いて下さい。
- ・中枠連結ネジで中枠をしっかり固定して下さい。
- ・中枠を動かしてスムーズに動くことを確認して下さい。

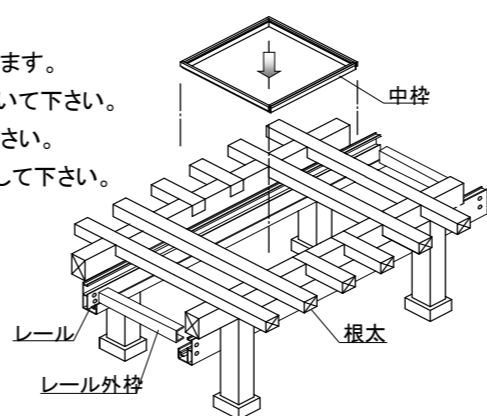
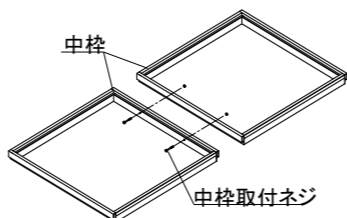

④受枠取付

- ・受枠を開口部に嵌め込み皿木ネジで固定します。

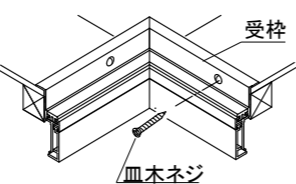

⑤本体組立

- ・本体上部を完全に中枠に嵌り込むように据え付けます。本体下部を本体上部の溝に嵌り込むように据え付けてください。

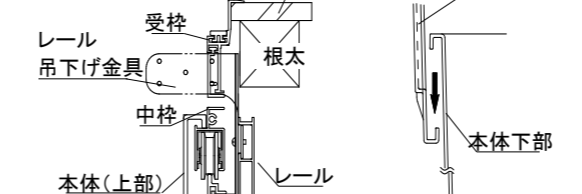

⑥蓋枠組立

6-1 蓋板仕上げ

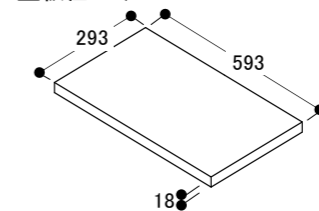

- ・蓋材とベニヤを使用される場合には市販木工用接着剤を使用してください。

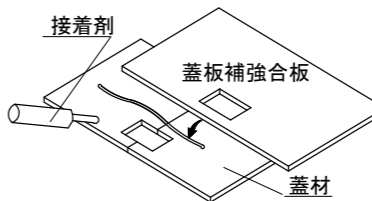

蓋板厚み調整方法

12mmの場合	15mmの場合
5.5mmベニヤ	3mmベニヤ

- ※5.5mmのベニヤは同梱されています。
- ※蓋板厚みは18mmを確保してください。

- ・蓋材あるいはベニヤに蓋取手取付用穴をあける場合は下図を参考にしてください。

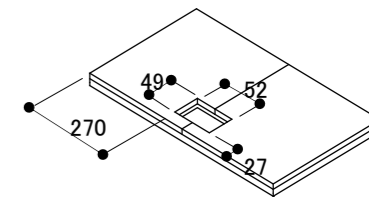

※接着剤を蓋材全面と継ぎ目に行わないとたわみの原因になります。

注意 フローリング材の裏面にクッション材付きの蓋仕上げ方法

直床用フローリング材など裏面にクッション材が付いているものは、クッション材を完全に剥がした後にフローリング厚みを測定し、ベニヤを追加して蓋仕上げ寸法に仕上げて下さい。クッション材が付いた状態での蓋板施工は蓋板のたわみの原因となるので絶対にしないでください。

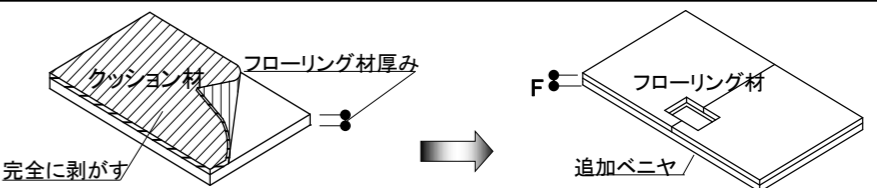

補強合板と追加ベニヤは別途1枚の厚物ベニヤをご用意いただくと、よりのたわみが軽減できます。

6-2 蓋枠組立

- ・蓋材をセットできる大きさに蓋枠を矢印方向に静かに開きます。
- ・次に蓋材を内側にセットし、矢印方向に戻して蓋枠取付ネジで固定します。

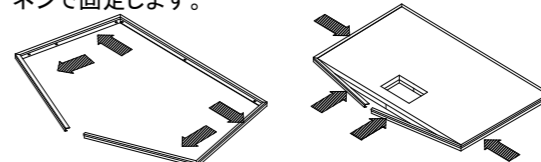

6-3 蝶番取付

- ・蓋枠2枚を図のように合わせて蝶番をビスで固定してください。

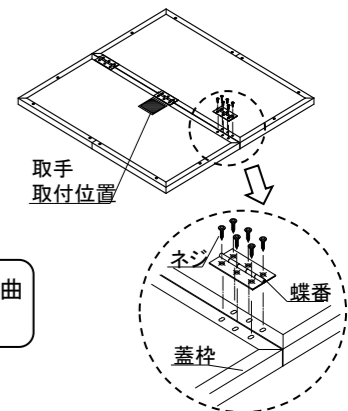

注意 折り曲げに注意

無理に大きく開いたり、何回も折り曲げ動作を繰り返すと折曲部が切れる場合がありますので、ご注意ください。

6-4 蓋取手の取付

- ・表面側に蓋取手を嵌め込み裏面側より固定金具を付け取付ネジで固定します。

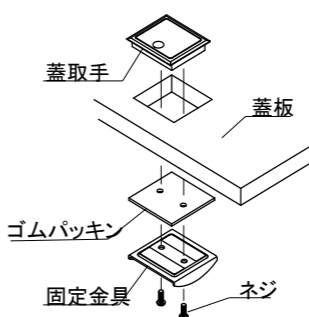

タキロンシーアイ株式会社

お客様相談センター

0120-877-115

品質PMS OK

受付時間
平日 9:00~17:00

※土・日・祝日・年末年始・お盆は休みをいただいております。