

お施主様用

工事店様へ

この取扱説明書は必ずお施主様
にお渡しください。

GARDEN DRESSER

腰高収納付き屋外シンク

■ ガーデンドレッサー

単水栓
単水栓ユニット
混合栓ユニット

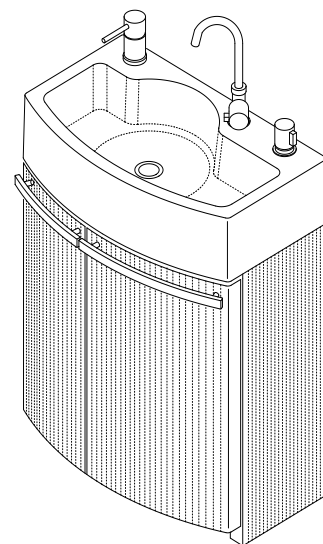

取扱説明書

この度は腰高収納付き屋外シンク『ガーデンドレッサー』をお買い上げいただき、誠に有難うございます。

- この取扱説明書をよくお読みのうえ、内容をよくご理解された上で正しくご使用ください。
- この取扱説明書はいつでもお読みいただけるよう大切に保管してください。
- 水栓金具に関する内容は、専用の説明書に記載していますので、この説明書とあわせてよくお読みください。



目次

1. 安全上のご注意（必ずお読みください）	1
2. 使用上の注意	2
3. 各部の名称	3
4. 製品仕様	3
5. 凍結予防のしかた	4
6. こんなときは	4
7. 各部の調整方法	5
8. お手入れのしかた	6

製造元：タキロンシーアイ株式会社

2017年4月作成

1. 安全上の注意

 警告	誤った取扱いをしたときに、死亡や重傷を負う可能性が想定される内容です。
 注意	誤った取扱いをしたときに、傷害を負う可能性及び物的損害が想定される内容です。









 してはいけない「禁止」内容です。

 必ず実行していただく「強制」内容です。

警告

	●ガーデンドレッサーにぶら下がったり、乗ったりしないでください。 ・破損や転倒の危険性があります。特に、お子様にはご注意ください。
---	--

注意

	●シンク部にヒビが入った場合、そのまま使用しないでください。 ・ヒビが大きくなり、大きな破損にいたる場合があります。 ・けがの原因となります。
	●ガーデンドレッサーの周辺やシンク部の上で焚き火や物を燃やさないでください。 ・火災及び変形の原因となります。
	●アンカー(市販品)を使用して、基礎に固定してください。 ・ガーデンドレッサーの安定が悪いと感じた場合は、直ちに使用を中止してください。
	●シンク部に重いもの、鋭利なものを落とさないでください。 ・シンクが破損してけがをしたり、漏水の原因になります。
	●改造などは絶対にしないでください。 ・改造は著しい強度低下につながる危険性があり、製品破損の原因となりますので、絶対に行わないでください。
	●収納部に入らないでください。 ・けがの原因になります。
	●小さなお子さまが使用するときは、付き添ってください。 ・事故につながる可能性があります。
	●扉や取っ手および仕切板のタオル掛けにぶら下がったりしないでください。 ・けがの原因になります。
	●ホースリール(市販品)の水は飲まないでください。 ・健康を害する危険性があります。

2. ご使用上の注意

	●水栓や取っ手、扉に無理な力を加えないでください。 ・破損の原因となります。
	●排水口にゴミをためたまま放置しないでください。 ・水があふれる原因となります。
	●シンク部に熱湯(60℃以上)を溜めたり、排水口に流したりしないでください。 ・変色や変形の原因となります。
	●シンク部に刃物など鋭利なものを直接あてないでください。 ・傷の原因となります。
	●お手入れの際、亀の子たわし、金属ブラシ等の硬いものは使用しないでください。 シンク及び収納部の表面に傷が付く恐れがあります。
	●シンク部および収納部にボールや硬いものをぶつかけたり強い力で押さないでください。 ・破損の原因となります。
	●シンク部には、シンナー、ベンジン等の溶剤・塩酸等の不適応な薬品・みがき粉(パウダー)、カビとり剤等は使用しないでください。 不適応な薬品 塩酸・硝酸・硫酸・クロロホルム・四塩化炭素・写真現像液・写真停止液など ・変色したり、傷が付いたりします。
	●シンク部は、人工造形品です。陶製造形品と同等の取り扱いをしてください。
	●配管(給水、排水)での不具合(水漏れ、排水管のつまり等)がないことを確認して使用してください。
	●収納部内に濡れていけないものは収納しないでください。
	●扉を無理に開けたり、ものがはさまったまま無理に閉めないでください。 ・破損の原因になります。
	●扉を勢いよく開閉しないでください。 ・破損の原因になります。
	●ご使用中、ご使用後は扉を必ず閉めてください。 ・風により扉が急に開閉することがあり、扉の破損やけがにつながる恐れがあります。
	●シンクや仕切棚、底板に重いものを載せないでください。許容質量は 10kgf です。 ・変形、破損の原因になります。
	●ガソリンや灯油、有機溶剤等の危険物は収納しないでください。 ・変形、破損、変色の恐れがあります。
	●ホース接続部にホースリールを接続した状態で無理に引っ張らないでください。 ・破損の原因になります。
	●収納部内の排水ホース・給水管・給湯管に収納物などで無理な力を加えたり、傷付けたりしないでください。 ・漏水の原因になります。
	●各部のねじがゆるんだら増し締めしてください。 ・破損の原因になります。また、増し締めの際は、電動工具は使用しないでください。
	●ホースリール(市販品)のご使用にあたっては、ホースリールに付属の取扱説明書をよく読み、ご使用ください。
	●強風で扉が開く恐れがあるときは、養生用粘着テープやヒモ等を用いて開き防止措置を行ってください。※ 布粘着テープ(ガムテープ)は糊残りを生じる恐れがあるので、使用しないでください。

3. 各部の名称



・写真は、混合栓ユニットタイプです。

収納部内部



※1 単水栓ユニットタイプ及び混合栓ユニットタイプに装備
 ※2 混合栓ユニットタイプに装備

4. 製品仕様

タイプ	単水栓	単水栓ユニット	混合栓ユニット
カラー	ベージュ または グレー		
シンク	レジンコンクリート製(表面塗装)		
水栓金具	ゲースネック水栓		
混合栓	—	—	付属(シングルレバー)
ホースリール用ハンドル	—	付属	付属
ホース接続口(カプラ式)	—	カプラ式	カプラ式
排水ホース	蛇腹ホース(PVC製 内径φ 30mm×1000L)		
収納部、扉/パネル	発泡PVC製 (表層高耐候仕様)		
仕切棚	1枚 (PE被覆鉄線)		
底板	1枚 (PE被覆鉄線)		
脚(アジャスター)	4本 (SUS製M8×45mm 高さ調整0~20mm)		
排水栓	1個 (ABS製)		
ゴム栓	1個 (合成ゴム製) 直径35mm		
製品寸法 (mm)	600mmW × 390mmD × 1070mmH (GL~シンク天面まで820mm)		
製品質量 (kg)	約16kg		
ホースリール収納可能サイズ	300mmW × 300mmD × 400mmH以下		

※単水栓ユニット、混合栓ユニットのホース接続金具は国内メーカー製品のコネクタが接続可能ですがメーカーによって装着に力を要する製品があります。

5. 凍結予防について

- ・凍結の恐れがある場合は、別途凍結防止工事を行ってください。(凍結防止工事については、お求めの販売店または工事店にご相談ください)
- また、凍結した水栓を解凍するために熱湯は使用しないでください。破損の原因となることがあります。

6. こんなときは

収納部内が水で濡れている場合

- ・まずは、収納部内の止水栓を締めていただき、修理を依頼される前に、以下の「故障かなと思ったら」の内容をご確認ください。

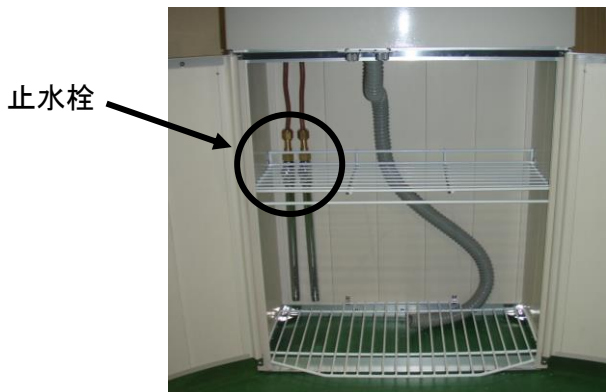

写真は、混合栓ユニットです。
単水栓・単水栓ユニットの場合は右側1箇所になります。

修理を依頼される前に...

- ・水栓金具に関することは、専用の取扱説明書をご参照ください。
- ・その他に関することは、以下の「故障かなと思ったら」をお調べいただき、それでも直らない場合は、お求めの販売店及び工事店に調査修理をご依頼ください。

<故障かなと思ったら>

＜修理を依頼される前に＞		
内容	調べるところ	処置のしかた
・水(お湯)が出ない、 水圧が弱い	元栓(止水栓、水抜き栓)が開いていますか？	元栓を開けてください。
	断水していませんか？	断水していないことを確認してください。
・お湯が出ない	給湯機からの距離が遠いですか？	お湯が出るまでしばらく待ってみてください。
・ホースリールから 水が出ない	ホースが折れ曲がっていませんか？	ホースの折れ曲がりに戻してください。
・収納内部が 濡れている	結露水や飛び跳ねた水滴が付着していませんか？	ふき取れるのでしたら異常ではありません。
	ホースリールのカプラがきっちりと接続されていますか？	カプラを最後まではめ込んでください。
・排水の流れが よくない	排水ホースの中に異物が詰まっていますか？	排水栓から取り外し、ホースの中を確認してください。
・扉にがたつきがある	固定ねじがゆるんでいませんか。	固定ねじを締め付けてください。

7. 各部の調整方法

■扉の調整方法

収納部の扉が長期の使用でずれが生じたときは、下記の要領で調整してください。

扉のずれ(例)

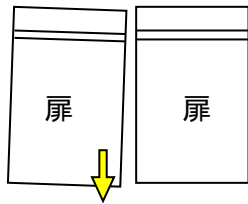

1.扉下部の固定ねじを2箇所ゆるめる。

固定ねじ
(2箇所)

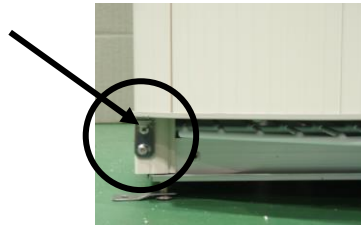

2.金具を左右にずらして調整します。

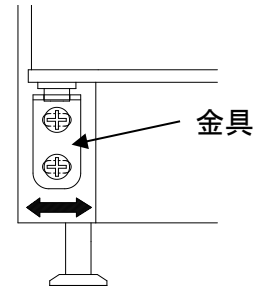

⚠ 注意

調整後固定ねじをしっかりと締めつけてゆるみがないことを確認してください。
締め付けが十分でない場合は、扉が外れるおそれがあります。

■仕切棚の調整方法

取り外しかた

仕切棚の固定ネジ(タッピングM3.5×10mm 4箇所)をプラスドライバーで外してください。

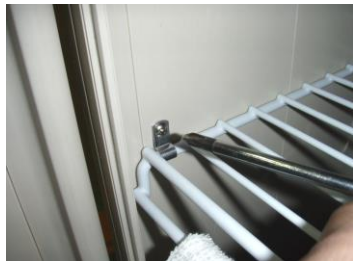

取付けかた

お好みの高さに位置決めをして、取り外したタッピングネジを用いて取り付けてください。

⚠ 注意

付属以外のビスを使用すると長すぎる場合があります、壁パネルを貫通する恐れがあります。

8. お手入れについて

※水栓金具に関するお手入れのしかたについては、専用の説明書をご参照ください。

- ほこり、泥等の軽い汚れについては、やわらかい布を用いて取り除いてください。
- 汚れがひどい場合は、中性洗剤をやわらかい布やスポンジにふくませて汚れをとり、十分に水洗いしてください。最後に乾いた布で拭いてください。

注意

- お手入れの際、亀の子たわし、金属ブラシ等の硬いものは使用しないでください。
シンク及び収納部の表面に傷が付く恐れがあります。
- シンク部には、シンナー、ベンジン等の溶剤・塩酸等の不適応な薬品・みがき粉(パウダー)、カビとり剤等は使用しないでください。
不適応な薬品 塩酸・硝酸・硫酸・クロロホルム・四塩化炭素・写真現像液・写真停止液など
変色したり、傷が付いたりします。
- 洗剤成分を残さないように、必ずきれいにふき取ってください。
・表面に洗剤が残っていると、化学変化をおこすおそれがあります。

●製品表面の補修について

シンク部および収納部は樹脂製であり、製品の表面は経年変化による変色が生じることがあります。変色については、通常のご使用には問題はありません。
表面の補修をされる場合は、市販のアクリルラッカー(速乾性のもの。色;クリヤ)を塗布してください。

製造元

タキロンシーアイ株式会社

■製品に関するお問い合わせご相談は お客様相談センター



0120-877-115

受付時間

平日9:00~17:00

※土・日・祝日・年末年始・お盆は休みをいただいております。